

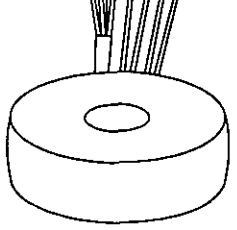

Index:

aBoureihe:
Type:**RKD**Art.-Nr.:
Art.-No.:**RKD 1000/2x50****Datenblatt**Technical
Specifications**BLOCK**
Transformatoren-Elektronik
GmbH
D - 27283 Verden/Aller

Typ Type	: 1~ Trenntransformator 1~ Isolating transformer		
Kernform Core type	: Ringbandkern Toroidal		
Bemessungsspannung, Eingang Designated input voltage	: 2x115V		
Bemessungsstrom, Eingang Designated input current	: 4,5Aac		
Bemessungsspannung, Ausgang Designated output voltage	: 2x 50V		
Bemessungsstrom, Ausgang Designated output current	: 10,0Aac		
Vorzusehende Absicherung, Ausgang Recommended output fuse	:  10AgG		
Einschaltdauer Duty cycle	: 100%		
Bemessungsleistung (bei Leistungsfaktor 1) Designated output power (power factor 1)	: 1000VA		
Verlustleistung Power loss	: ca. 39,2W ($\eta \sim 96,2\%$) approx.		
Schaltgruppe Connection mode	: IIIi0		
Betriebsfrequenz Designated frequency	: 50-60Hz		
Schutzklasse Safety class	: vorbereitet für Geräte der Schutzklasse II prepared for class II equipment		
Schutzart Protection index	: IP00		
Kühlungsart Type of cooling	: AN		
Isolierstoffklasse Insulation class	: B (UL class 105)		
Max. Umgebungstemperatur Ambient temperature	: 40°C		
Vorschriften Standards	: EN 61558 Teil 1 mit Teil 2-4 EN 61558 part 1 with part 2-4		
Prüfzeichen Approvals	:  UL 5085, CSA 22.2 (E 103521)		
Prüfspannung HV-Test voltage	: Primär-Sekundär 4,8 kV Primary-Secondary	Sekundär-Sekundär 0,3 kV Secondary-Secondary	
	: Primär-Primär 0,3 kV Primary-Primary		
Anschluß (Eingang) Terminal (Input)	: 20-21cm UL/CSA-Litze Style 1015 AWG 16 20-21cm UL/CSA- AWM style 1015 AWG 16		
Anschluß (Ausgang) Terminal (Output)	: 20-21cm Drahtenden mit Gewebeschauch 20-21cm wire insulated with glass reinforced sleeving		
Bemerkungen Notes	: Die angegebenen technischen Daten sind typisch. Material- und fertigungsbedingt können Abweichungen auftreten. Technical specifications are typical, they can vary due to material and production tolerances.		

Seite 1/2
Page 1/2

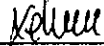
a	Date: 25.04.13	Name: Schlee	Date: 24.4.13	Checked: 	Amendment: Power loss added, HV-Test voltage changed
Date: 29.06.10	Date: 30.07.10	Schutzvermerk nach ISO 16016 beachten		Änderungen vorbehalten	
Name: Jochade	Checked: Clasen	Observe protection clause to ISO 16016		Subject to change	

Baureihe: **RKD**
Type:

Art.-Nr.: **RKD 1000/2x50**
Art.-No.:

Datenblatt
Technical
Specifications

BLOCK
Transformatoren-Elektronik
GmbH
D - 27283 Verden/Aller

Anschlußkennzeichnung:
Terminal Identification

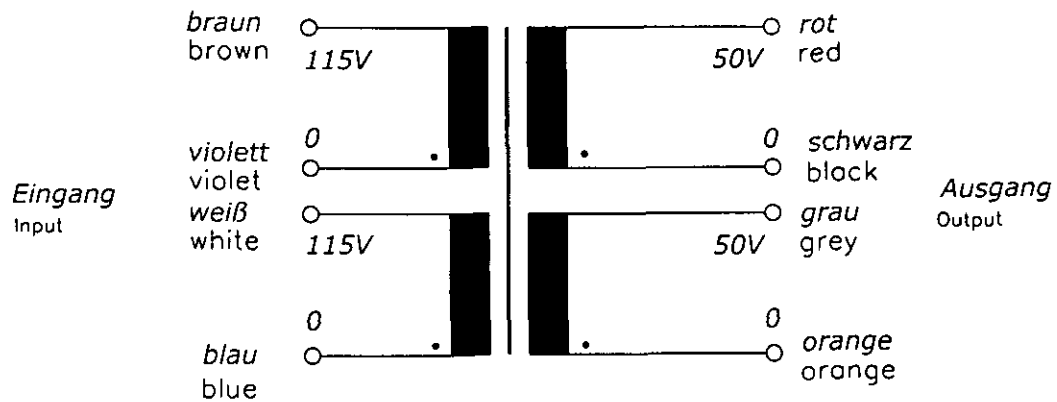

Abmessungen:
Dimensions

Außen-Ø ca. 168mm im Bereich der Ausführungen ca. 170mm
Outer-Ø approx. 168mm over leadouts approx. 170mm

Höhe max. 85mm zzgl. 5mm Montageset
Height max. 85mm plus 5mm mounting kit

Gewicht: ca. 8,3kg
Weight: approx. 8.3kg

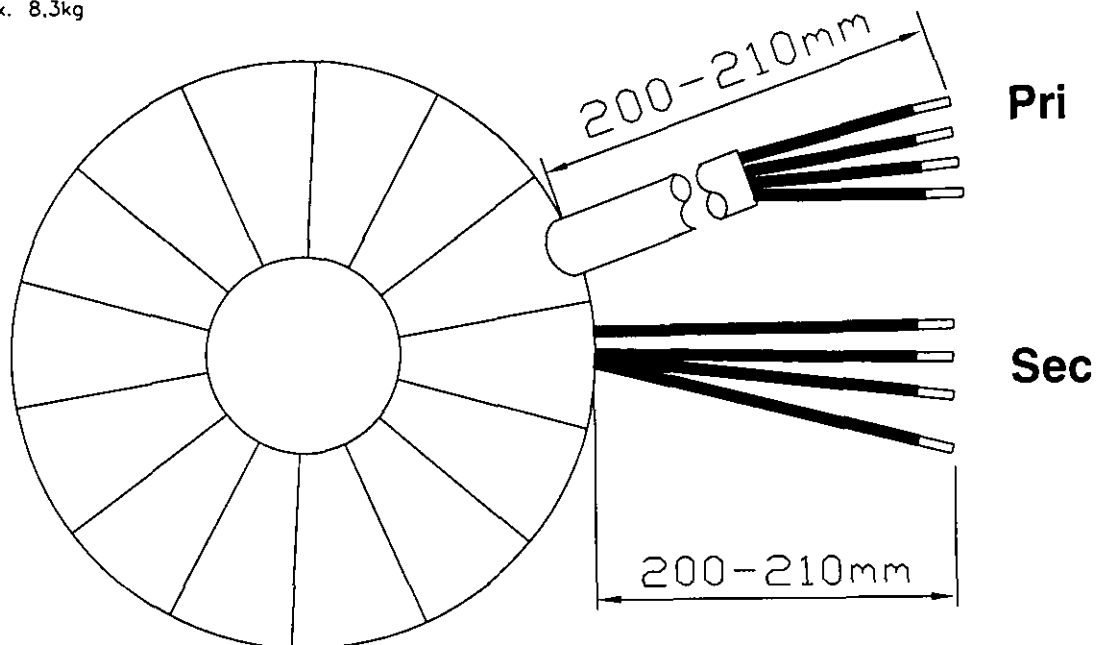

Befestigung mit (beiliegend):
Mounting with (enclosed)

1x Befestigungscheibe
1x Mounting plate

2x Gummischeibe
2x Rubber disc

1x Schraube M8 + Scheibe + Mutter
1x Screw M8 + washer + nut

Seite 2/2
Page 2/2

Schutzvermerk nach ISO 16016 beachten
Observe protection clause to ISO 16016

Änderungen vorbehalten
Subject to change